



IHクッキングヒーター

炎を出さずに、煮込みから強火調理までゆとりの火力。キッチンライフに夢ふくらみます。

三菱電機(株)〈全写真〉

PT316Hシリーズ 3口IH ※天ぷら鍋・グリルディッシュバリエ同梱



CS-PT316HNSR
トッププレート:60cm

希望小売価格 **¥445,500** (税込)



CS-PT316HNWSR
トッププレート:75cm

希望小売価格 **¥467,500** (税込)

左IHコイル



びっくリングコイル
P搭載
(プレミアム)

ヒーター種類



3口IH

<主な機能>

- 対流煮込み加熱(プラス)
- びったり加熱
- ゆでもの加熱
- フライパン鍋肌加熱
- スマートトッププレート
- びっくクリアオープン
- 大鍋しっかり加熱
- ダイヤル火力操作
- 揚げ物機能
- レンジフード無線連動
- 水無し両面自動焼き

T316Hシリーズ 3口IH ※天ぷら鍋・グリルディッシュバリエ同梱



CS-T316HNSR
トッププレート:60cm

希望小売価格 **¥418,000** (税込)



CS-T316HNWSR
トッププレート:75cm

希望小売価格 **¥440,000** (税込)

左IHコイル



びっくリングコイル
H搭載
(ハイグレード)

ヒーター種類

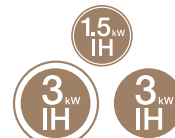

3口IH

<主な機能>

- 対流煮込み加熱
- ゆでもの加熱
- フライパン鍋肌加熱
- スマートトッププレート
- びっくクリアオープン
- 大鍋しっかり加熱
- ダイヤル火力操作
- 揚げ物機能
- レンジフード無線連動
- 水無し両面自動焼き

T316Vシリーズ 3口IH ※天ぷら鍋同梱



CS-T316VSR
トッププレート:60cm

希望小売価格 **¥346,500** (税込)



CS-T316VWSR
トッププレート:75cm

希望小売価格 **¥368,500** (税込)

左IHコイル



びっくリングコイル
V搭載
(バリュー)

ヒーター種類



3口IH

<主な機能>

- フライパン鍋肌加熱(ライト)
- スマートトッププレート
- びっくクリアオープン
- 大鍋しっかり加熱
- ダイヤル火力操作
- 揚げ物機能
- レンジフード無線連動
- 水無し両面自動焼き

<別売品>

グリルディッシュバリエ
¥16,500(税込)

G317Vシリーズ 2口IH+ラジエント ※天ぷら鍋同梱



CS-G317VSR
トッププレート:60cm

希望小売価格 **¥324,500** (税込)



CS-G317VWSR
トッププレート:75cm

希望小売価格 **¥346,500** (税込)

左IHコイル



びっくリングコイル
V搭載
(バリュー)

ヒーター種類



2口IH
+ラジエント

<主な機能>

- フライパン鍋肌加熱(ライト)
- スマートトッププレート
- びっくクリアオープン
- 大鍋しっかり加熱
- ダイヤル火力操作
- 揚げ物機能
- レンジフード無線連動
- 水無し両面自動焼き

<別売品>

グリルディッシュバリエ
¥16,500(税込)

G318Mシリーズ 2口IH+ラジエント ※天ぷら鍋別売



CS-G318MS
トッププレート:60cm

希望小売価格 **¥234,300** (税込)



CS-G318M
トッププレート:60cm

希望小売価格 **¥217,800** (税込)

(左・右)IHコイル



ダブルリングコイル
搭載

ヒーター種類



2口IH
+ラジエント

<主な機能>

- 火力3.0kW
- 揚げ物少量油対応
- 左右IH同時使用可
- 水無し両面自動焼き
- 火加減クッキリサイン



<別売品>

天ぷら鍋 ¥3,575(税込)

【ビルトイン型】

充実のラインナップから、ピッタリを見つけてください。

らくらく、おいしく、クッキング♪

自動でかき混ぜ、おいしさがしみわたる
「対流煮込み加熱(プラス)」

《3方向交互対流》で、煮豆は芯までふっくら。



①外向対流

②内向対流タテ

③内向対流ヨコ

火加減1・2弱

《内外交互対流》で、まんべんなく旨味がしみ込む。



①外向対流

②内向対流

火加減2・3弱・3

びくリングコイルPで
三方向(外向対流・内向対流タテ・内向対流ヨコ)の交互対流が可能。

※T316Hシリーズは、外向対流、内向対流の内外交互対流のみの「対流煮込み加熱」。

対応機種 PT316H T316H

■ぴったり加熱

PT316HシリーズのIHは、鍋のサイズに合わせて、分割エリアごとに加熱します。たとえば、玉子焼き器などはタテ方向の加熱、ミルクパンなどは中央のスポット加熱、オーバル鍋などはヨコ方向の加熱と、鍋のサイズや形状に合わせた部分加熱がカンタンに。ムダを抑えて、かしの省エネ調理にぴったりな機能です。



対応機種 PT316H

■熱風循環加熱式 ビックリアオープン



唐揚げもサクッとおいしい

油で揚げずに高温の熱風で食材を加熱します。



ヘルシーなノンフライ調理

油を使わずに調理できるから揚げ物がとってもヘルシーでおいしい!!

対応機種 PT316H T316H T316V G317V

■フラットな底面

庫内有効高さ90mm
※オープンネットを使用しない場合背の高い食材が丸ごと調理できる
ローストビーフ、さざえの壺焼き、パウンドケーキなど

外形寸法図 (IHクッキングヒーター、ワイドIHクッキングヒーター)

(単位: mm)

ビルトイン型

75cmワイドトップ

CS-PT316HNWSR, CS-T316HNWSR, CS-T316VWSR, CS-G317VWSR

60cmトップ

CS-PT316HNSR, CS-T316HNSR, CS-T316VSR, CS-G317VSR

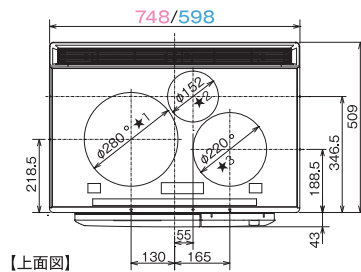
コンセント受側形状
推奨コンセント
接地2P 30A250V

【上面図】

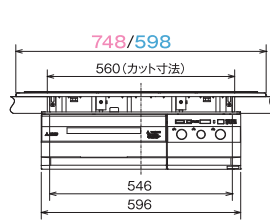

【正面図】

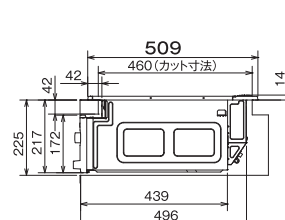

【側面図】

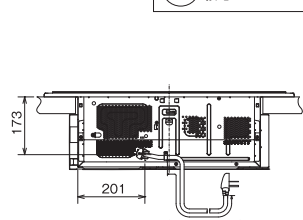

【背面図】

※G317Vシリーズ(★1:φ273, ★2:φ140, ★3:φ210)

●...75cmワイドトップ ●...60cmトップ

ビルトイン型

60cmトップ

CS-G318M, CS-G318MS

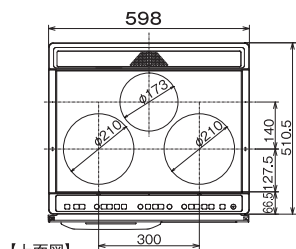
コンセント受側形状
推奨コンセント
接地2P 30A250V

【上面図】

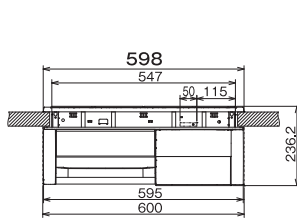

【正面図】

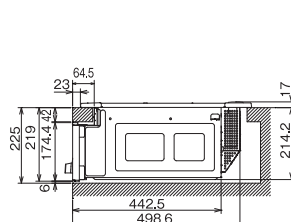

【側面図】

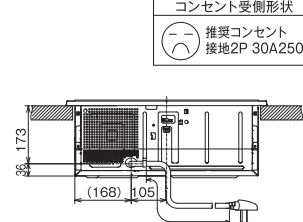

【背面図】

※製品の色は印刷のため実際の色と異なる場合があります。

特長
リモコン
選び方
ラインナップ
エコトクフルオート
高圧パワー給湯フルオート
エコキュート(ヒートポンプ式)

フルオート
eオート
オート
給湯専用
塩害地仕様
寒冷地仕様

特長
選び方
ラインナップ
リモコン
フルオート
オート

給湯専用
施工関連

IH
ビルトイン型

【据置型】

リフォームの心配いらずで、この美しさ

らくらく、おいしく、クッキング♪

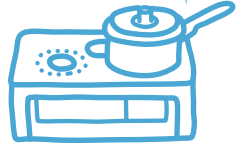

三菱電機(株)(全写真)

いまのキッチンにジャストサイズ※1

コンロ台にスッキリ納まるサイズなので壁との隙間ができません。食材カスが間に落ちずおそうじがカンタンです!

従来品は隙間がありました

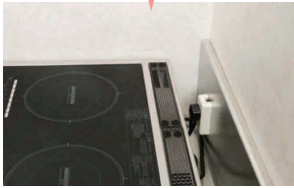

置くだけIHは隙間なくスッキリ!



おそうじ
ラクラク

※1:設置の際は幅600mm×奥行550mm×高さ180mmのスペースが必要となります。

プレート
まるごと
サヘッと
ひと拭き



こだわりの使いやすさ

ダイヤル火力操作

手慣れた感覚って重要。吹きこぼれでもポンと押せばOFFに!



火加減ワンタッチボタン

火力一発選択。

火力サイン



ホワイトナビ液晶

設定状況も一目でチェック!

炭焼きワイドオープン

遠赤外線炭火焼き加熱

芯までふっくら風味豊かな焼き上がり!



レール式グリル

フルスライドで取出しラクラク。軽い力で軽快に開閉できます。



2.1kW高火力

すばやくおいしく、一気に焼き上げ!



水無し両面自動焼き



- ダイヤル火力操作
- 炭焼き加熱
- 火加減ワンタッチボタン
- 火加減クッキリサイン
- レール式グリル
- 少量油対応
- 地震感知機能

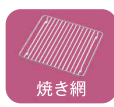

2口IH+RH

RH=ラジエントヒーター



30Aタイプ CS-G39CS

(グレイスシルバー)

希望小売価格
¥275,000 (税込)

CS-G39CS
コンセント受側形状
推奨コンセント
接地2P 30A250V



- オール上面操作
- 炭焼き加熱
- 火加減クッキリサイン
- レール式グリル
- 少量油対応
- 地震感知機能



2口IH



20Aタイプ CS-G29CS20A

(グレイスシルバー)

希望小売価格
¥206,800 (税込)

CS-G29CS20A
コンセント受側形状
推奨コンセント
接地2P 20A250V

3口据置型

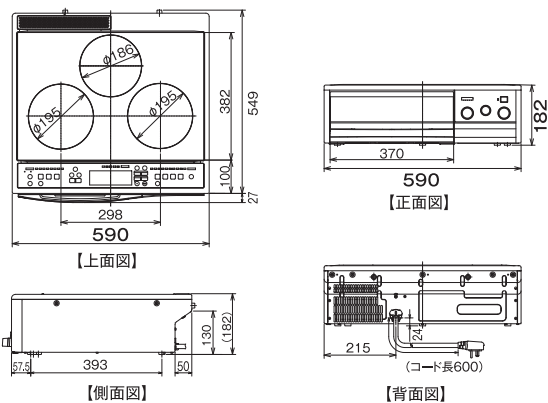

(単位:mm)

2口据置型

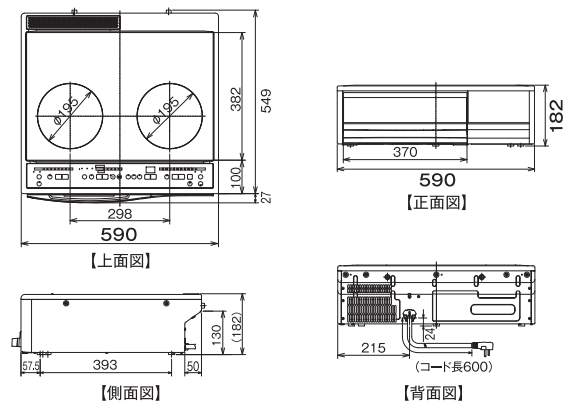

(単位:mm)

別売部品



●ビルトイン型 3口設置枠

CS-ZWAKU60
(幅60cmタイプ専用)
¥20,680(税込)

CS-ZWAKU75
(幅75cmタイプ専用)
¥22,000(税込)

■専用隙間かくし下ルーバー(ビルトイン型専用)

シリーズ名	キャビネット隙間	色	型名	希望小売価格	外形寸法(幅×奥行×高さ)
CS-PT316H、T316H、T316V、G317Vシリーズ	9mmに対応	シルバー	CS-ZUP9	¥3,850(税込)	597×25×5mm
	25mmに対応	シルバー	CS-ZUP25	¥3,850(税込)	597×25×20.5mm
	50mmに対応	シルバー	CS-ZUP50	¥3,850(税込)	597×25×45.5mm
G318Mシリーズ	9mmに対応	グレー	CS-ZU12M9	¥3,850(税込)	595×45×5mm
	25mmに対応	グレー	CS-ZU12M25	¥3,850(税込)	595×45×20.5mm
	50mmに対応	グレー	CS-ZU12M50	¥3,850(税込)	595×45×45.5mm

■専用隙間かくし上ルーバー(ビルトイン型専用)

シリーズ名	キャビネット隙間	色	型名	希望小売価格	外形寸法(幅×奥行×高さ)
CS-PT316H、T316H、T316V、G317Vシリーズ G318Mシリーズ	21mmに対応	シルバー	CS-ZTM10*	¥3,850(税込)	595×43×16mm

※付属の上ルーバーを外した状態で21mm以上の隙間がある場合に使用します。取り付けは付属の上ルーバーを外して隙間かくし上ルーバーを取り付けます。キャビネットの隙間が11mmの場合、付属の上ルーバーを取り付けます。

設置時の注意事項

IHクッキングヒーター設置について

IHクッキングヒーターを設置するには、200Vの配線工事が必要です。詳しくは電気工事店にご相談ください。

集合住宅での設置について

集合住宅では全体の電気容量の関係で200V工事が行えない場合がありますので、管理組合、管理会社などにご確認ください。

ガス製品からのお取り替えについて

ガス機器から取り替える場合、ガス事業者に連絡しないでガス工作物(ガス配管、ガスメーター、ガス栓など)を無断で撤去することは、法令により規制されています。事前にガス事業者へ連絡してください。また、閉栓はガス事業者に依頼してください。

※電気工事は、「電気設備技術基準」、「内線規定」に基づき必ず電気工事士の有資格者が施工してください。

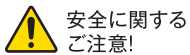

●ご使用前に取扱説明書をよくお読みの上、正しくお使いください。●心臓用ペースメーカーをお使いの方は専門医とご相談の上、ご使用ください。●電源は定格電力以上のアース付きのコンセントに直接接続してお使いください。火災の原因となります。

※市販の鍋をお求めになるときは財団法人「製品安全協会」の マークのある鍋をおすすめします。

標準保証 エコキュート・電気温水器・IHヒーターは1年間の無償保証を行っています。なお、エコキュートの貯湯タンクは5年間、冷媒回路は3年間、電気温水器の貯湯タンクは5年間、ヒーターは3年間無償保証です。

保証料をご負担いただくと
修理費が無料になります。

長府製作所延長保証制度



このマークのついた
機種が対象となります。

延長修理保証の内容

- 対象製品/エコキュート・電気温水器・IHクッキングヒーター
- 保証期間/機器設置日から5年・8年・10年間(メーカー保証期間含む)の長期保証
- 保証内容/延長保証期間中に対象商品が故障した場合の修理費用(技術料・部品代・出張料)が無料。
- お申込有効期間/機器設置日から翌々月末まで。

※2 延長保証料	保証期間	5年			8年			10年		
		10,945円 (税込)	25,135円 (税込)	30,635円 (税込)	11,275円 (税込)	15,015円 (税込)	19,745円 (税込)	3,685円 (税込)	7,865円 (税込)	11,495円 (税込)
※3 エコキュート	5年保証	メーカー保証	延長保証期間	通常の有料修理						
	8年保証	メーカー保証	延長保証期間	通常の有料修理						
	10年保証	メーカー保証	延長保証期間	通常の有料修理						

※2:一般家庭での通常使用状況下における故障が本保証の対象です。詳しくは、別紙「長府製作所延長保証制度保証規定」をご参照ください。

※3:井戸水対応機種の場合、延長保証加入時にメーカーが定める水質基準を満たしている場合でも、故障が水質に起因する場合には保証対象とはなりません。

●2020年3月現在(保証内容・保証料は変更する場合がありますのでご注意ください)

エコキュート(ヒートポンプ式)・電気温水器(ヒーター式)に関するご注意。 全機種共通

- 水質基準に適合した水を使用してください。水質によっては、タンク、減圧弁、送水弁、熱交換器等の寿命が通常より短くなる場合があります。特に、温泉水、地下水、井戸水で使用した場合、通常の寿命は保証されません。(不具合等が発生した場合、無償保証はできません。)また水道水であっても、塩分・石灰分・その他不純物が使用水に含まれていたり、酸性水質の地域では使用をさけてください。
- 井戸水対応型の場合は、温泉水・その他水道法に定められた飲料水の水質基準に適合しない水を使用した場合、保証期間内でも有料修理になります。
- 排水管(溝)は浄化槽へ導かないでください。腐食性ガス等で機器が著しく腐食されます。
- 浴そうや洗面台が水中の銅イオンと脂肪分(湯垢)により青く変色することがありますが人体に害はありません。日頃かた湯垢などが残らないようお手入れするとともに、万一着色した場合はクレンザー(強くこすると傷になる場合があります)やアンモニア水(10%溶液)等でふき取ってください。
- 入浴剤については、給湯専用・オートタイプは使用可能です。eオートタイプ・(eco)とくフルオートタイプについては入浴剤は使用しないでください。(機器故障の原因になります。)推奨品以外の発泡するタイプやイオン、酸、アルカリ、塩分を含んだもの、お湯がにごるタイプ、バスバブル、パウダー配合タイプ、ミルク成分配合や、とろみ系、生薬(葉、茎など固形のもの)など固形物が溶けにくい残るタイプ(入浴剤の使用説明書もよくご確認ください。また、生薬の入浴剤は同時に使わないでください。)
- 給水圧力は、高圧パワータイプ300kPa以上、高圧タイプ200kPa以上、電気温水器標準圧力タイプは100kPa以上を確保してください。(上限750kPa)
- 高圧力タイプの電気温水器は上水道用です。
- タンク内のお湯は放熱により少しづつ冷めます。
- 給湯口からの出湯温度は、配管からの放熱により、設定温度より低めになることがあります。
- 沸き上げ時間帯に入浴などでお湯を使用した場合、設定温度まで沸き上げがらずに翌日の湯量不足の原因になる場合があります。
- 混合水栓は必ず逆止弁付きを使用してください。逆止弁のついていない混合水栓を使用した場合、沸き上げ中以外に逆止弁より排出される場合があります。
- シングルレバー式混合水栓及び手元ストップシャワー、マッサージシャワーなどのシャワーヘッドを使用すると、出湯量が少なくなることがあります。
- 浴室、シャワー、台所、洗面所などで2カ所以上同時にお湯を使用すると、出湯量が少なくなることがあります。
- ウォーターハンマー現象が発生する場合は、水撃防止装置を取り付けてください。
- 船舶、車両へ搭載すると、振動や揺れにより機器が故障するおそれがありますので、据え付けしないでください。
- 時間帯別電気契約の種類によって、時間帯と電気料金単価が異なります。

- 太陽熱温水器との接続はできません。
- リモコンの設定時刻がずれていると、電気料金が高くなります。
- 寒冷地でご使用の際は、貯湯タンク(ユニット)の屋内設置を推奨します。
- 凍結の恐れがあるすべての配管に凍結防止ヒーターと保温材を巻いて、凍結防止工事を確実に実施してください。
- 以上の内容及び取扱説明書・据付工事説明書の内容を守らなかったために発生した不具合については、保証期間外であっても無償保証の対象外となります。
- 定期点検
 - 少しでも長くお使いいただくために、取扱説明書の内容に従って定期的にお手入れと日常点検を行ってください。
 - 減圧弁、送水弁は消耗部品です。
- (電気温水器(ヒーター式))
 - 電気の使用回数や使用条件により、実際に使えるお湯の量は変わります。
 - 深夜電力通電制御型(8時間)の電気温水器を第2深夜電力(5時間)で使用すると、設定温度まで沸き上げられない場合があります。
 - 保証期間は、お買上げの日より1年間、貯湯タンクは5年間、ヒーターは3年間です。(エコキュート(ヒートポンプ式))
 - 深夜電力契約のご使用はできません。
 - 塩害地(海浜地区で潮風が直接当たる場所)や温泉地帯など特殊な場所では、機器が故障する恐れがありますので、据え付けしないでください。
 - 前日の残り湯を沸かし直された場合、使用状況によっては、湯切れすることがあります。
 - 保証期間は、お買上げの日より1年間、貯湯タンクは5年間、冷媒回路は3年間です。
- (一般地仕様 施工時の注意点)
 - 寒冷地(北海道、青森、秋田、岩手を中心とした次世代省エネ基準のIa・Ib地域・II地域)および最低気温がマイナス10℃を下回る地域では保護装置作動、能力低下の恐れがありますので、据え付けしないでください。
- (寒冷地仕様 Kシリーズ施工時の注意点)
 - 外気温がマイナス25℃を下回る極寒地では凍結により保護装置作動、能力低下の恐れがありますので使用できません。札幌以南が使用地域の目安です。
 - ヒートポンプユニットは高置台の上に据え付けてください。
 - ヒートポンプユニットのドレン排水は「タレ流し」にしてください。ドレンホースを使用するとドレン水が本体内で凍結し、排水効果が損われることがあります。

運転音に関するご注意

- 運転音は、JIS C 9220:2018に準拠し、反響の少ない無響室で測定した数値です。実際に据付けた状態で測定すると、周囲の騒音や反響等を受け、表示数値より大きくなるのが普通です。
- ヒートポンプ給湯機は、主に人が睡眠している深夜に運転するため、運転音による不眠等が一部報告されています。寝室や隣家に近い場所など騒音が気になる場所には据付けないでください。

騒音等防止を考えた据付に関して

「騒音等防止を考えた 家庭用ヒートポンプ給湯機の据付ガイドブック」を下記URLより無償ダウンロードできますので参照してください。
 一般社団法人 日本冷凍空調工業会のホームページ
https://www.jraia.or.jp/product/heatpump/t_guide.html



●ご使用前に取扱説明書をよくお読みのうえ、正しくお使いください。●このカタログに記載の機器は一般家庭用です。業務用には使用しないでください。●アースを確実に取付けてください。故障や漏電のときに感電する恐れがあります。アース工事は必ず販売店に依頼してください。●製品の近くにガス類や引火物を置かないでください。発火することがあります。●漏電遮断器の動作を確認してください。故障や漏電のときに感電する恐れがあります。●凍結防止対策を行ってください。タンク、配管が破裂してやけどすることがあります。●脚をアンカーボルトで固定してください。本体が倒れてケガをすることがあります。●床面が防水、排水処理さ

れているか確認してください。●設置は工事説明書に従って質量に耐える所に確実に行ってください。設置が不完全な場合は、感電、火災、本体落下によるケガ、水漏れの原因になります。●そのまま飲用しないでください。長期間のご使用によってタンク内に水垢がたまって、配管材料の劣化等によって水質が変わることがあります。飲用される場合は、下記の点に注意し、必ず一度、ヤカンなどで沸騰させてからにしてください。●熱いお湯が出てくるまでの水(配管内にたまっている水)は雑用水としてお使いください。固形物や変色、濁り、異臭があった場合には、直ちに点検の依頼を行ってください。

ガス機器から電気機器へ変更をする際(ガス給湯器から電気温水器やエコキュートへの取替など)は、事前にガス事業者への連絡が必要になります。ガス事業者への連絡をせずに無断撤去することは法令により規制されておりますのでご注意ください。

長府製作所もしくは当社販売会社と認識させて、電話勧誘したり、お客様の意思に反して強引に販売する訪問販売業者にご注意下さい。訪問販売や電話勧誘販売は消費者保護を目的とした法律[®]の適用を受けます。
 ※特定商取引法(旧訪問販売法)・消費者契約法(消費者と事業者が結んだ契約全てが対象です)

愛情点検

★長年ご使用の給湯器の点検をぜひ! 補修用性能部品の保有期間は製造打ち切り後、エコキュート・電気温水器は12年、IHヒーターは8年です。



- ご使用の際このようなことはありませんか
- 設置場所が濡れている。
 - お湯の出が悪い。
 - お湯が早くなる。
 - 時々漏電遮断器がはたらく。
 - コゲくさい臭いがする。
 - 運転中に異常な音がある。
 - その他の異常、故障がある。

故障や事故防止のため、分電盤のブレーカを切り、機器の漏電遮断器を「OFF」にした後、給水元栓を閉じて、お買い求めの販売店に点検・修理を依頼してください。

電気温水機器を製造している(株)長府製作所本社工場は環境マネジメントシステムに関するISO(国際標準化機構)14001認証取得工場です。

ISO 14001 JIS Q 14001 MS CM004

認証取得日 本社工場 2006年7月19日

電気温水機器を製造している(株)長府製作所は品質保証に関するISO(国際標準化機構)9001の認証取得工場です。

ISO 9001 JIS Q 9001 MS CM004

認証取得日 1996年7月3日 「2010年7月5日3工場統合」

※本カタログのエコキュート用ヒートポンプユニット EHPE-723(E2)、IHヒーターを除きます。

家庭用ヒートポンプ給湯機の性能検定証について

一般社団法人 日本冷凍空調工業会の冷凍空調機器性能検定制度における合格品には、性能に関する高い信頼性を示す検定証が貼付されています。

一般のお客様からのお問い合わせは、右記フリーダイヤルへ

0120-925-339

携帯電話からは 0570-666-339 (通話料金がかかります)

修理に関するお問い合わせ 24時間365日受付

商品に関するお問い合わせ 平日 8:00~18:30 土日祝 8:00~17:00

※電話番号をよくお確かめのうえ、お掛け間違いのないようお願いします。

●お客様から取得いたしました個人情報、お客様へのお問い合わせ対応を目的として利用し、適切に管理します。修理業務等を委託する場合や正当な理由がある場合を除き、第三者に開示・提供いたしません。

特約店 ご用命はアフターサービスのゆきとどいた当店へ。

住宅設備機器総合メーカー 株式会社 長府製作所

商品・サービス等のお問い合わせ先

営業部・工場・ショールーム

本社 〒752-8555 下関市長府扇町2-1 ☎(083) 248-1111

宇都宮 〒321-2331 宇都宮市清原工業団地3番 ☎(083) 248-1906

滋賀 〒520-2394 野洲市野洲1473-1 ☎(028) 667-6111 ☎(077) 588-4111

販売センター・ショールーム

北海道 〒003-0809 札幌市白石区菊水九条2-3-1 ☎(011) 813-2210

支店/営業所・ショールーム

東京支店 〒160-0022 新宿区新宿5-14-6 ☎(03) 5369-3511

大阪支店 〒564-0053 吹田市江の木町18-27 ☎(06) 6338-7111

福岡支店 〒812-0024 福岡市博多区綱町9-20 ☎(029) 273-2811

盛岡営業所 〒020-0122 盛岡市みたけ5-15-50 ☎(019) 641-0811

仙台営業所 〒980-0012 仙台市青葉区錦町1-4-6 ☎(022) 264-0311

大宮営業所 〒331-0812 さいたま市北区宮原4-16-30 ☎(048) 653-8111

横浜営業所 〒224-0003 横浜市都筑区中央中央1-36-21 ☎(045) 912-3111

千葉営業所 〒261-0001 千葉市美浜区幸町2-24-32 ☎(043) 248-4111

名古屋営業所 〒465-0095 名古屋市東区高社1-72-1 ☎(052) 779-2111

金沢営業所 〒921-8550 金沢市玉鉾4-17 ☎(076) 292-3111

松本営業所 〒390-0837 松本市鎌田1-3-17ヨシエビル1F ☎(0263) 24-0211

香川営業所 〒764-8510 仲多度郡多度津町東港町7-8 ☎(0877) 33-2311

岡山営業所 〒700-0976 岡山市北区辰巳3-1-1 ☎(086) 245-1111

広島営業所 〒732-0811 広島市南区段原1-1-1 ☎(082) 261-5111

沖縄営業所 〒901-2101 浦添市西原3-18-10 ☎(098) 877-1111